

**Pioneer**

DJ Controller

**DDJ-WEGO3**

**DDJ-WeGO3**

<http://pioneerdj.com/support/>

De bovengenoemde Pioneer DJ ondersteuningswebsite biedt een overzicht van de vaak gestelde vragen, informatie over software en allerlei andere soorten informatie en diensten die u in staat stellen dit product met meer gemak te gebruiken.

Handleiding (De DJ-software instellen)

---

---

# Inhoud

## Opmerkingen over deze handleiding

- Hartelijk dank voor uw aankoop van dit Pioneer product. U moet zowel dit boekje als de "Handleiding (Het DJ-toestel instellen)" lezen. Beide documenten bevatten belangrijke informatie die u moet begrijpen voordat u dit product gaat gebruiken.
- In dit document wordt beschreven hoe u de DJ-software gebruikt. De bediening van de hardware wordt uitgelegd in de "Handleiding (Het DJ-toestel instellen)".
- In dit document worden knoppen en aansluitingen op het hoofdtoestel aangeduid tussen rechte haken [ ]. (Bijvoorbeeld: de knop [CUE], de aansluiting [AUX IN])
- Wij wijzen u erop dat de schermen en de specificaties van de in deze handleiding beschreven software en het uiterlijk en de specificaties van de hardware op moment van schrijven nog onder ontwikkeling zijn en derhalve kunnen afwijken van de uiteindelijke specificaties.
- Let op, want afhankelijk van de versie van uw besturingssysteem, instellingen van uw webbrowser enz. kan de bediening afwijken van de procedures zoals beschreven in deze handleiding.

- U kunt de meest recente versie van de handleiding (dit document) downloaden van de ondersteuningssite voor Pioneer DJ hieronder. <http://pioneeardj.com/support/>

## 01 djay 2 for iPad/iPhone, vjay for iPad/iPhone

Voordat u djay 2 for iPad/iPhone en vjay for iPad/iPhone gebruikt .....	3
Bediening .....	3

## 02 djay for Mac

Voordat u djay for Mac installeert .....	5
Installeren van djay for Mac.....	5
Bediening .....	5

## 03 Serato DJ Intro

Voordat u Serato DJ Intro installeert .....	8
Installeren van Serato DJ Intro.....	9
Over de stuurprogrammatuur en de hulpprogrammatuur voor het instellen .....	11
Bediening .....	12
Upgraden.....	14

## 04 VirtualDJ LE 8

Voordat u VirtualDJ LE 8 installeert .....	15
Installeren van VirtualDJ LE 8.....	16
Over de stuurprogrammatuur en de hulpprogrammatuur voor het instellen .....	18
Bediening .....	18
Upgraden.....	20

## 05 Aanvullende informatie

Gebruik als bedieningspaneel voor andere DJ-software .....	21
Over handelsmerken en gedeponeerde handelsmerken .....	21
Waarschuwingen betreffende auteursrechten .....	21

# djay 2 for iPad/iPhone, vjay for iPad/iPhone

## Voordat u djay 2 for iPad/iPhone en vjay for iPad/iPhone gebruikt

djay 2 for iPad/iPhone en vjay for iPad/iPhone zijn te koop in de App Store. Controleer ook de meest recente systeemvereisten.

- Als u djay 2 for iPad/iPhone of vjay for iPad/iPhone al hebt, moet u die bijwerken naar de meest recente versie.
- De meegeleverde iPhone/iPad-verbindingkabel (Lightning) is vereist om dit toestel met uw iPhone of iPad te verbinden en voor de bediening. iPhone/iPad-verbindingkabel (dock-connector met 30 pennen) is afzonderlijk verkrijgbaar. Zie voor details de Handleiding (Het DJ-toestel instellen).

### Waarschuwing

djay 2 for iPad/iPhone en vjay for iPad/iPhone zijn producten van algoriddim. Pioneer behandelt in de regel geen vragen over de bediening van djay 2 for iPad/iPhone en vjay for iPad/iPhone. Voor de functies van djay 2 for iPad/iPhone en vjay for iPad/iPhone en de bedieningsprocedures, zie [Software Info] onder [DDJ-WeGO3] op de ondersteuningssite voor Pioneer DJ hieronder. <http://pioneerdj.com/support/>

## Systeemvereisten

De minimale systeemvereisten voor gebruik van djay 2 for iPad/iPhone of vjay for iPad/iPhone in combinatie met dit toestel zijn als volgt. Bezoek de App Store voor de meest recente systeemvereisten voor djay 2 for iPad/iPhone en vjay for iPad/iPhone.

	djay 2 for iPad	vjay for iPad	djay 2 for iPhone	vjay for iPhone
iOS	iOS 7		iOS 7	
Compatibele modellen	iPad Air, iPad mini met Retina-display, iPad (4e generatie), iPad mini, iPad (3e generatie)*, iPad 2*		iPhone 5s, iPhone 5c, iPhone 5, iPhone 4s*, iPod touch (5e generatie)	

- \* Voor gebruik van een model met een dock-connector is de afzonderlijk verkrijgbare iPhone/iPad-verbindingkabel (dock-connector met 30 pennen) (DJC-WeCAi30) vereist. Raadpleeg de ondersteuningssite voor Pioneer DJ hieronder voor informatie over de afzonderlijk verkrijgbare iPhone/iPad-verbindingkabel (dock-connector met 30 pennen) en de meest recente ondersteunde modellen. <http://pioneerdj.com/support/>
- Voor de meest recente informatie over de systeemvereisten, compatibiliteit en ondersteunde besturingssystemen, raadpleeg "Software Info" van "DDJ-WeGO3" op de ondersteuningssite voor Pioneer DJ hieronder. <http://pioneerdj.com/support/>
- De werking wordt niet gegarandeerd op alle iPhones en iPads, ook niet als aan bovenvermelde systeemvereisten is voldaan.
- Afhankelijk van de instellingen voor energiebesparing en andere kenmerken van de iPhone of iPad kunnen de prestaties onvoldoende zijn.
- Er kunnen problemen optreden tijdens het gebruik afhankelijk van andere software die wordt gebruikt.

## Bediening

### Aansluitingen

Voor de verbindingprocedure, zie "Aansluitingen" in de Handleiding (Het DJ-toestel instellen).

**1 Verbind dit toestel en de iPhone of iPad via de iPhone/iPad-verbindingkabel.**

**2 Druk op de knop [STANDBY/ON] op het toestel om het in te schakelen.**

Het toestel is gereed voor gebruik wanneer de startverlichting dooft.

## Opstarten van het systeem

Start djay 2 for iPad/iPhone of vjay for iPad/iPhone.

Het logo van Pioneer DJ verschijnt. Hieronder ziet u een voorbeeld van het logo voor djay 2 for iPad.

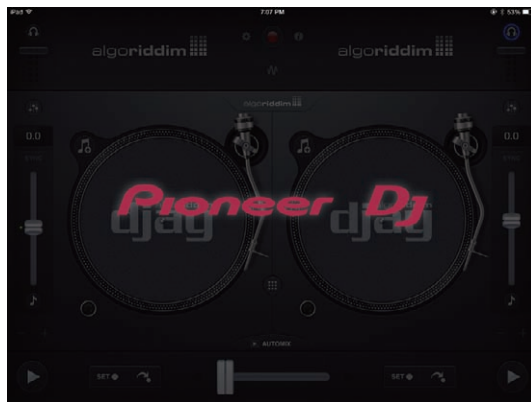

### Waarschuwing

Als bovenstaand scherm na een tijdje nog niet verschijnt, ontkoppelt u de iPhone/iPad-verbindingkabel uit de iPhone, iPad of iPod touch, en herhaalt u de procedure vanaf stap 1 van *Aansluitingen*. Als bovenstaand scherm nog altijd niet verschijnt, doet u als volgt: voer de procedure van *Aansluitingen* tot stap 2 uit, start de iPhone of iPad opnieuw op, en voer de procedure van *Opstarten van het systeem* uit.

## Muziekstukken laden en afspelen

Hieronder volgt de procedure voor het laden van muziekstukken in het linker deck als voorbeeld.

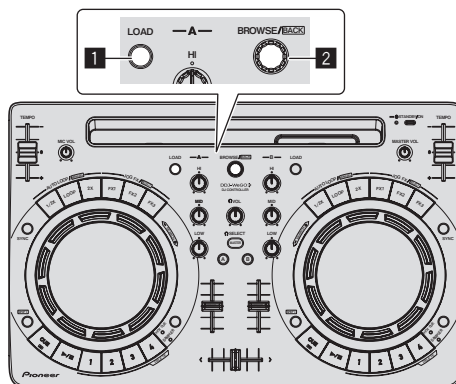

**1** LOAD knop

**2** Draaiknop

**1 Druk de draaiknop in, verplaats de cursor naar de bibliotheek op het computerscherm en draai vervolgens aan de draaiknop om het muziekstuk te selecteren.**

**2 Druk op de [LOAD]-toets om het geselecteerde muziekstuk in het deck te laden.**

## Afspelen van muziekstukken en produceren van het geluid

Hieronder volgt de procedure voor het weergeven van geluid van het linker deck als voorbeeld.

- Stel het volume van de apparatuur (eindversterker, luidsprekers met eigen stroomvoorziening enz.) die is aangesloten op de [MASTER OUT]-aansluitingen in op een geschikt niveau. Als u het volume te hoog instelt, kunnen er erg harde geluiden klinken.

### Mengpaneel-gedeelte

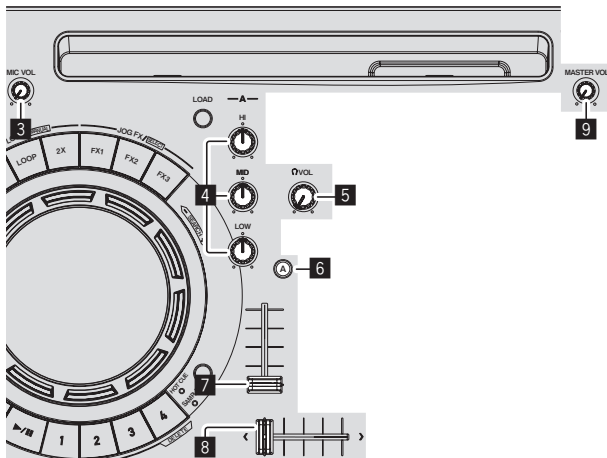

- 3 MIC VOL-instelling
- 4 EQ (HI, MID, LOW) instellingen
- 5 HEADPHONES VOL instelling
- 6 HEADPHONES SELECT A-knop
- 7 Kanaal-fader
- 8 Crossfader-regelaar
- 9 MASTER VOL instelling

1 Stel de instellingen enz. in zoals u hieronder kunt zien.

Namen van instellingen enz.	Stand
EQ (HI, MID, LOW) instellingen	Midden
Kanaal-fader	Naar voren verplaatst
Crossfader-regelaar	Linker rand
MASTER VOL instelling	Helemaal tegen de klok in gedraaid

2 Druk op de knop voor afspelen/pauzeren om het muziekstuk af te spelen.

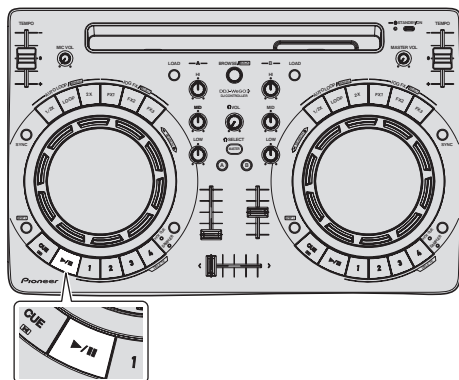

3 Beweeg de kanaalfader van u af.

4 Draai aan de [MASTER VOL]-instelling om het audioniveau van de luidsprekers in te stellen.

Stel het audioniveau dat geproduceerd wordt via de [MASTER OUT]-aansluitingen in op een geschikt niveau.

## Meeluisteren via een hoofdtelefoon

1 Stel de instellingen enz. in zoals u hieronder kunt zien.

Namen van instellingen enz.	Stand
HEADPHONES VOL instelling	Helemaal tegen de klok in gedraaid

2 Druk op de [HEADPHONES SELECT A] toets.

3 Draai aan de [HEADPHONES VOL] instelling.

Stel het geluidsniveau dat geproduceerd wordt via de hoofdtelefoon in op een geschikt niveau.

## Invoeren van het geluidssignaal van de microfoon

Het geluid van de microfoon die aangesloten is op de [MIC]-aansluiting kan worden gemengd.

1 Sluit de microfoon aan op de [MIC]-aansluiting.

2 Pas het geluidsniveau van ingangssignaal naar de [MIC]-aansluiting aan.

- Draai aan de [MIC VOL]-instelling: Het geluidsniveau van het ingangssignaal naar de [MIC]-aansluiting wordt aangepast.
- Alleen het volume van de microfoon kan worden aangepast.
- Het geluid van de microfoon wordt niet via de hoofdtelefoon weergegeven.

## Afsluiten van het systeem

1 Sluit dJAY 2 for iPad/iPhone of vJAY for iPad/iPhone af.

2 Druk op de knop [STANDBY/ON] tot het toestel overschakelt naar stand-by.

3 Ontkoppel de iPhone/iPad-verbindingkabel uit de iPhone of iPad.

### Opmerking

De softwarehandleidingen van dJAY 2 for iPad/iPhone en vJAY for iPad/iPhone kunt u downloaden vanaf de algoriddim website. Bezoek voor details [Software Info] onder [DDJ-WeGO3] op de ondersteuningssite van Pioneer DJ hieronder.  
<http://pioneerdj.com/support/>

# djay for Mac

## Voordat u djay for Mac installeert

djay for Mac is een DJ-applicatie van algoriddim. DJ-optredens zijn mogelijk door de computer waarop deze software is geïnstalleerd met dit toestel te verbinden.

Hieronder wordt uitgelegd hoe u djay for Mac installeert. Lees deze instructies voordat u de installatie uitvoert.

- Voordat u djay for Mac installeert, moet u zich aanmelden met administratorbevoegdheden.
- djay for Mac is DJ-software speciaal voor Macintosh.
- Sommige muziek die te koop is op iTunes Store (uitgezonderd iTunes Plus) kan niet worden opgenomen of gemonitord vanwege digitaal rechtenbeheer (Digital Rights Management, DRM).

### Waarschuwing

djay for Mac is een product van algoriddim.

Pioneer behandelt in de regel geen vragen over de bediening van djay for Mac.

Voor de functies van djay for Mac en de bedieningsprocedures, zie [Software Info] onder [DDJ-WeGO3] op de ondersteuningsite voor Pioneer DJ hieronder.

<http://pioneerdj.com/support/>

## Systeemvereisten

### Geschiedte besturingssystemen

Mac OS X: 10.9, 10.8, 10.7 en 10.6

### CPU en vereist geheugen

Intel® processor, Core™ Duo 1,6 GHz of sneller  
1 GB of meer aan RAM-geheugen

### Overige

Schermresolutie Resolutie van 1 024 x 768 of meer

Internetverbinding Voor het downloaden van djay for Mac is een internetverbinding vereist.

- Voor de meest recente informatie over de systeemvereisten, compatibiliteit en ondersteunde besturingssystemen, raadpleeg "Software Info" van "DDJ-WeGO3" op de ondersteuningsite voor Pioneer DJ hieronder.  
<http://pioneerdj.com/support/>
- Gebruik een computer die aan bovenvermelde systeemvereisten voldoet. De systeemvereisten voor de DJ-software kunnen hiervan verschillen.
- De juiste werking kan niet worden gegarandeerd voor alle computers, zelfs niet voor die met een werkomgeving zoals hierboven beschreven.
- Ook met de vereiste hoeveelheid geheugen voor de hierboven genoemde gebruiksomgeving is het mogelijk dat er te weinig geheugen beschikbaar is om de software optimaal te laten functioneren vanwege andere programma's, services e.d. die op de achtergrond worden uitgevoerd. Maak in een dergelijk geval voldoende werkgeheugen vrij.
- Afhankelijk van de instellingen voor energiebesparing en andere kenmerken van de computer, de CPU en de harde schijf, kan het systeem onvoldoende capaciteit hebben. Vooral als u een notebook gebruikt, moet u de netvoeding aansluiten en de computer altijd gebruiken in een configuratie met instellingen voor de beste prestaties.
- Er kunnen problemen optreden tijdens het gebruik afhankelijk van andere software die wordt gebruikt.
- Gebruik van het Internet vereist een aparte overeenkomst met een aanbieder van Internetdiensten en betaling van de daaraan verbonden kosten.

## Installeren van djay for Mac

### Installatieprocedure

**1 Open de Pioneer DJ-ondersteuningsite en klik op [Software Info] onder [DDJ-WeGO3].**

**2 Klik op [djay / vjaj Support Informaiton] en klik vervolgens op de koppeling naar de downloadpagina voor djay for Mac.**

De downloadpagina djay for Mac wordt weergegeven.

**3 Download djay for Mac.**

**4 Pak het gedownloadde bestand uit.**

**5 Verplaats het pictogram [djay] dat wordt weergegeven nadat u het bestand uitpakt, naar de map [Applicatie].**

**6 Dubbelklik op het pictogram [djay] in de map [Applicatie] om djay for Mac te starten.**

Als de software voor het eerst wordt gestart, verschijnt een scherm met de gebruiksovereenkomst voor de software.

Lees de gebruiksovereenkomst voor de software en klik op [Agree] als u akkoord gaat.

Als u niet akkoord gaat, klikt u op [Decline] om de installatie te annuleren.

**7 Volg de instructies op het scherm en installeer de software.**

Als het volgende scherm wordt weergegeven, klikt u op [Activate].

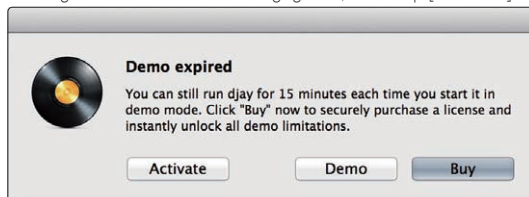

Op het volgende scherm voert u het serienummer van djay for Mac in dat onderaan het toestel staat, en voltooit u de activering.



Als u de instructies op het scherm volgt, wordt djay for Mac gestart.

**8 Sluit djay for Mac af.**

Hiermee is de installatie voltooid.

## Bediening

### Aansluitingen

Voor de verbingsprocedure, zie "Aansluitingen" in de Handleiding (Het DJ-toestel instellen).

**1 Sluit dit apparaat aan op uw computer via een USB-kabel.**

**2 Zet de computer aan.**

**3 Druk op de knop [STANDBY/ON] op het toestel om het in te schakelen.**

Het toestel is gereed voor gebruik wanneer de startverlichting dooft.

## Opstarten van het systeem

- 1 Ga naar het bestandsbeheer, open de map [Applicatie] en klik dan op het pictogram [djay].
- 2 Als djay for Mac start, wordt het scherm met de instellingen voor geluidsuitvoer weergegeven. Controleer of de vakjes [Main Output] en [Pre-Cueing] zijn geselecteerd en klik op [OK].
  - Als u geluid uit de luidspreker van de computer wilt weergeven, deselecteert u het vakje [Main Output].

## De instellingen van het audioapparaat bekijken en wijzigen

Als er geen geluid wordt uitgevoerd of als u het doelapparaat voor geluidsuitvoer wilt wijzigen, kunt u de instellingen van het audioapparaat als volgt bekijken of wijzigen.

### Waarschuwing

De instellingen van het audioapparaat kunnen verschillen naargelang de volgorde waarin dit toestel en djay for Mac worden opgestart. Controleer de instellingen elke keer als djay for Mac start.

- 1 Selecteer in de menubalk [djay] > [Preference].
- 2 Selecteer [Devices], stel de uitgang voor de master en de monitoraudio in, en klik op [Apply].

Als u master en monitoraudio wilt uitvoeren vanaf dit toestel, configureert u de instellingen als volgt.

- [Main Output]: [PIONEER DDJ-WeGO3 Audio Out/ch 1-2]
  - [Pre-Cueing]: [PIONEER DDJ-WeGO3 Audio Out/ch 3-4]
  - [Microphone]: Deselecteer het vakje.
- [Pre-Cueing] kan onmiddellijk na de installatie op [ch 1-2] zijn ingesteld. In dat geval wijzigt u [Pre-Cueing] in [ch 3-4].

## Muziekstukken laden en afspelen

Hieronder volgt de procedure voor het laden van muziekstukken in het linker deck als voorbeeld.

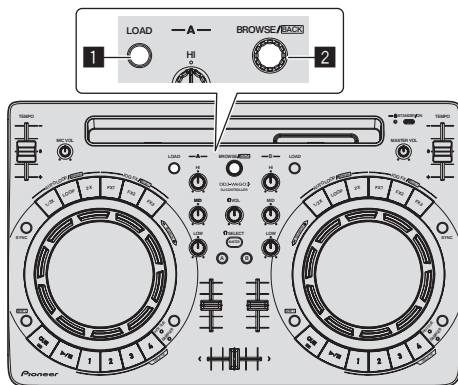

- 1 LOAD knop
- 2 Draaiknop

1 Druk de draaiknop in, verplaatst de cursor naar de bibliotheek op het computerscherm en draai vervolgens aan de draaiknop om het muziekstuk te selecteren.

2 Druk op de [LOAD]-toets om het geselecteerde muziekstuk in het deck te laden.

## Afspelen van muziekstukken en produceren van het geluid

Hieronder volgt de procedure voor het weergeven van geluid van het linker deck als voorbeeld.

- Stel het volume van de apparatuur (eindversterker, luidsprekers met eigen stroomvoorziening enz.) die is aangesloten op de [MASTER OUT]-aansluitingen in op een geschikt niveau. Als u het volume te hoog instelt, kunnen er erg harde geluiden klinken.

### Mengpaneel-gedeelte

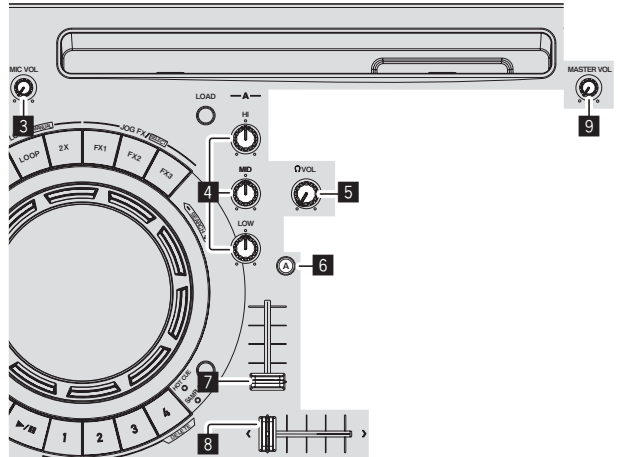

- 3 MIC VOL-instelling
- 4 EQ (HI, MID, LOW) instellingen
- 5 HEADPHONES VOL instelling
- 6 HEADPHONES SELECT A-knop
- 7 Kanaal-fader
- 8 Crossfader-regelaar
- 9 MASTER VOL instelling

1 Stel de instellingen enz. in zoals u hieronder kunt zien.

Namen van instellingen enz.	Stand
EQ (HI, MID, LOW) instellingen	Midden
Kanaal-fader	Naar voren verplaatst
Crossfader-regelaar	Linker rand
MASTER VOL instelling	Helemaal tegen de klok in gedraaid

2 Druk op de knop voor afspelen/pauzeren om het muziekstuk af te spelen.

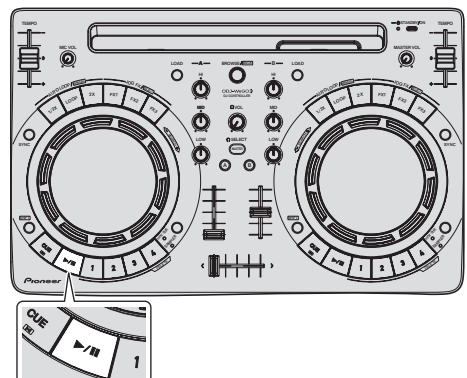

### 3 Beweeg de kanaalfader van u af.

### 4 Draai aan de [MASTER VOL]-instelling om het audioniveau van de luidsprekers in te stellen.

Stel het audioniveau dat geproduceerd wordt via de [MASTER OUT]-aansluitingen in op een geschikt niveau.

## Meeluisteren via een hoofdtelefoon

### 1 Stel de instellingen enz. in zoals u hieronder kunt zien.

Namen van instellingen enz.	Stand
HEADPHONES VOL instelling	Helemaal tegen de klok in gedraaid

### 2 Druk op de [HEADPHONES SELECT A] toets.

### 3 Draai aan de [HEADPHONES VOL] instelling.

Stel het geluidsniveau dat geproduceerd wordt via de hoofdtelefoon in op een geschikt niveau.

## Invoeren van het geluidssignaal van de microfoon

Het geluid van de microfoon die aangesloten is op de [MIC]-aansluiting kan worden gemengd.

### 1 Sluit de microfoon aan op de [MIC]-aansluiting.

### 2 Pas het geluidsniveau van ingangssignaal naar de [MIC]-aansluiting aan.

- Draai aan de [MIC VOL]-instelling: Het geluidsniveau van het ingangssignaal naar de [MIC]-aansluiting wordt aangepast.
- Alleen het volume van de microfoon kan worden aangepast.
- Het geluid van de microfoon wordt niet via de hoofdtelefoon weergegeven.

## Afsluiten van het systeem

### 1 Sluit djay for Mac af.

### 2 Druk op de knop [STANDBY/ON] tot het toestel overschakelt naar stand-by.

### 3 Koppel de USB-kabel los van uw computer.



#### Opmerking

De softwarehandleiding van djay for Mac kunt u downloaden vanaf de algoriddim website.

Bezoek voor details [Software Info] onder [DDJ-WeGO3] op de ondersteuningssite van Pioneer DJ hieronder.

<http://pioneerdj.com/support/>

# Serato DJ Intro

## Voordat u Serato DJ Intro installeert

### Het exclusieve stuurprogramma voor dit toestel op de computer installeren

Dit stuurprogramma is een exclusief ASIO-stuurprogramma voor het weergeven van geluidssignalen via de computer.

- Als u Mac gebruikt hoeft u het stuurprogramma niet te installeren. Ga verder naar *Installatieprocedure (Mac OS X) van Installeren van Serato DJ Intro*.

### Systeemvereisten

Geschikte besturingssystemen	
Windows® 8.1/8, Windows® 8.1/8 Pro	32-bit versie ✓
	64-bit versie ✓ <sup>[1]</sup>
Windows® 7 Home Premium/Professional/Ultimate	32-bit versie ✓
	64-bit versie ✓ <sup>[1]</sup>

[1] Bij gebruik van een 64-bit versie van Windows kan het stuurprogramma alleen worden gebruikt voor 32-bit applicaties.

### Het meest recente stuurprogramma downloaden

Ga naar **[Software Download]** onder **[DDJ-WeGO3]** op de ondersteuningssite voor Pioneer DJ en download het meest recente stuurprogramma voor dit toestel.

<http://pioneerdj.com/support/>

### Voor het installeren van een stuurprogramma

- Houd de knop **[STANDBY/ON]** ten minste 1 seconde ingedrukt, zet het toestel stand-by, en verwijder de USB-kabel tussen het toestel en de computer.
- Als er andere programma's geopend zijn op de computer, sluit u die dan.

### Licentie-overeenkomst voor deze Software

Deze Licentie-overeenkomst voor deze Software ("de Overeenkomst") geldt tussen u (zowel voor u als u als individu het programma installeert, als voor een eventuele rechtspersoon waarvoor u optreedt) ("u" of "uw") en PIONEER CORPORATION ("Pioneer").

UITVOEREN VAN ENIGE HANDELING VOOR SET-UP OF INSTALLATIE VAN HET PROGRAMMA BETEKENT DAT U AKKOORD GAAT MET ALLE VOORWAARDEN VAN DEZE LICENTIE-OVEREENKOMST. TOESTEMMING VOOR HET DOWNLOADEN EN/OF GEBRUIKEN VAN HET PROGRAMMA IS EXPLICIET AFHANKELIJK VAN HET OPVOLGEN DOOR U VAN DEZE VOORWAARDEN. SCHRIFTELIJKE OF ELEKTRONISCHE TOESTEMMING IS NIET VEREIST OM DEZE OVEREENKOMST GELDIG EN AFDWINGBAAR TE MAKEN. ALS U NIET AKKOORD GAAT MET ALLE VOORWAARDEN VAN DEZE OVEREENKOMST, KRIJGT U GEEN TOESTEMMING HET PROGRAMMA TE GEBRUIKEN EN MOET U STOPPEN MET DE INSTALLATIE OF, INDIEN VAN TOEPASSING, HET PROGRAMMA VERWIJDEREN.

#### 1 DEFINITIES

- "Documentatie" betekent in dit verband de schriftelijke documentatie, specificaties en de hulpbestanden beschikbaar gesteld door Pioneer ter assistentie bij de installatie en het gebruik van het Programma.
- "Programma" betekent in dit verband alle Pioneer software, of gedeeltes daarvan, waarop door Pioneer aan u licentie verleend is onder deze Overeenkomst.

#### 2 PROGRAMMA LICENTIE

- Bepaalde licentie. Onder de voorwaarden van deze Overeenkomst verleent Pioneer u een beperkte, niet-exclusieve, niet-overdraagbare licentie (zonder het recht sub-licenties te verlenen):
  - Om een enkele kopie van het Programma te installeren op uw computer of mobiele apparatuur, om het Programma uitsluitend voor uw persoonlijk gebruik in te zetten in overeenstemming met deze Overeenkomst en de Documentatie ("toegestaan gebruik");
  - Om de Documentatie te gebruiken in het kader van uw Toegestaan gebruik; en
  - Om één kopie te maken van het Programma uitsluitend als reservekopie, met dien verstande dat alle titels en handelsmerken, meldingen met betrekking tot auteursrechten en andere beperkte rechten op de kopie worden vermeld.
- Bepalingen. Behalve indien uitdrukkelijk toegestaan door deze Overeenkomst mag u het Programma of de Documentatie niet kopiëren of gebruiken. U mag het Programma niet overdragen aan derden, er sublicenties op verlenen, het verhuren, uitleasen of uitlenen, noch het gebruiken voor het opleiden van derden, voor gedeeld gebruik op commerciële basis, of voor gebruik op een servicefaciliteit. U mag niet zelf of via een derde het Programma modificeren, reverse engineeren, disassembleren of decompileren, behalve in zoverre toegestaan door ter zake geldende regelgeving, en ook dan alleen nadat u Pioneer schriftelijk op de hoogte hebt gesteld van uw intenties.
- Eigendom. Pioneer of de licentiegever behoudt zich alle rechten, titels en belangen voor met betrekking tot alle octrooien, auteursrechten, handelsgeheimen en andere intellectuele eigendomsrechten op het Programma en de Documentatie en op eventuele afleidingen daarvan. U verwerft geen andere rechten, expliciet of impliciet dan de beperkte licentie zoals vervat in deze Overeenkomst.
- Geen ondersteuning. Pioneer heeft geen enkele verplichting tot het verlenen van ondersteuning, uitvoeren van onderhoud, of het uitvoeren van upgrades, wijzigingen of nieuwe versies van het Programma of de Documentatie onder deze Overeenkomst.

#### 3 BEPERKING GARANTIE

HET PROGRAMMA EN DE DOCUMENTATIE WORDEN GELEVERD IN HUN HUIDIGE STAAT ("AS IS") ZONDER ENIGE AANSPRAAK OF GARANTIE, EN U GAAT ERMEE AKKOORD DEZE GEHEEL OP EIGEN RISICO TE GEBRUIKEN. VOORZOVER WETTELIJK TOEGESTAAN WIJST PIONEER ELKE GARANTIE AANGAANDE HET PROGRAMMA EN DE DOCUMENTATIE IN WELKE VORM DAN OOK AF, EXPLICIET OF IMPLICIET, STATUTAIR, OF TEN GEVOLGE VAN DE PRESTATIES, TEN GEVOLGE VAN DE DISTRIBUTIE OF VERHANDELING ERVAN, MET INBEGRIJ VAN ENIGE GARANTIE VAN VERHANDELBAARHEID, GESCHIKTHEID VOOR EEN BEPAALD DOEL, VOLDOENDE KWALITEIT, ACCURATESSE, TITEL OF NIET MAKEN VAN INBREUK.

#### 4 EXPORTBEPERKINGEN EN NALEIVING VAN WETTEN EN REGELGEVING

U mag het Programma niet gebruiken of anderszins uitvoeren of opnieuw uitvoeren, anders dan als toegestaan door de Amerikaanse wet en de wetten van het rechtsgebied waarin u het Programma heeft verkregen. Het Programma mag met name, doch niet uitsluitend, niet worden uitgevoerd of opnieuw uitgevoerd (a) naar landen waartegen de V.S. een embargo hebben ingesteld (b) naar personen op de Specially Designated Nationals List van het Amerikaanse Ministerie van Financiën of de Denied Persons List of de Entity List van het Amerikaanse Ministerie van Handel. Door uw gebruik van het Programma zegt u toe en garandeert u, dat u zich niet in een dergelijk land bevindt en niet op een dergelijke lijst staat. U stemt er tevens mee in dat u het Programma niet zult gebruiken voor doeleinden verboden door de Amerikaanse wet, met inbegrip van doch niet beperkt tot, de ontwikkeling, het ontwerp, de fabricage of de productie van nucleaire wapens, raketten of chemische of biologische wapens.

## 5 SCHADE EN MAATREGELEN BIJ INBREUK

U gaat ermee akkoord dat enige inbreuk op de bepalingen van deze Overeenkomst Pioneer schade berokkent die niet alleen door geld ver-  
goed kan worden. In aanvulling op enige geldelijke schadeloosstelling  
en eventueel andere maatregelen waartoe Pioneer gerechtigd is, gaat u  
ermee akkoord dat Pioneer eventueel gerechtelijke stappen mag onder-  
nemen om toekomstig, daadwerkelijk, of doorgaande inbreuken op deze  
Overeenkomst te voorkomen.

## 6 ONTBINDING

Pioneer kan deze Overeenkomst op elk moment beëindigen, zodra u  
een bepaling schendt. Als deze Overeenkomst wordt beëindigd, moet u  
stoppen met het gebruiken van het Programma, moet u het blijvend ver-  
wijderen van uw computer of mobiele apparatuur waarop het aanwezig  
is, en moet u alle kopieën van het Programma en de Documentatie in uw  
bezit vernietigen, waarna u Pioneer schriftelijk in kennis stelt van het feit  
dat u zulks gedaan heeft. De paragrafen 2.2, 2.3, 2.4, 3, 4, 5, 6 en 7 blijven  
van kracht nadat deze Overeenkomst is beëindigd.

## 7 ALGEMENE VOORWAARDEN

- 1** Beperking aansprakelijkheid. In geen geval en onder geen enkele  
interpretatie aanvaardt Pioneer of een dochterbedrijf aanspreke-  
lijkheid met betrekking tot deze Overeenkomst of het onderwerp  
daarvan, voor enige indirecte, bijkomende, bijzondere of gevolg-  
schade, of voor als strafmaatregel opgelegde vergoedingen, of  
voor gederfde winst, niet gerealiseerde opbrengsten, omzet of  
besparingen, verloren gegane gegevens, of voor gebruiks- of  
vervangingskosten, ook niet indien zij van tevoren op de hoogte  
gesteld is van de mogelijkheid van dergelijke schade of indien  
dergelijke schade voorzienbaar geacht moest worden. In geen  
geval zal de aansprakelijkheid van Pioneer voor geleden schade  
het bedrag dat u aan Pioneer of één van haar dochtermaatschap-  
pijen voor het Programma heeft betaald overschrijden. Partijen  
erkennen hierbij dat de beperking van de aansprakelijkheid en de  
risicoverdeling in deze Overeenkomst worden weerspiegeld in de  
prijs van het Programma en essentieel onderdeel uitmaken van  
de wilsovereenkomst tussen de partijen, zonder welke Pioneer  
het Programma niet ter beschikking zou hebben gesteld of deze  
Overeenkomst niet zou zijn aangegaan.
- 2** Eventuele beperkingen op of uitsluitingen van garantie en aan-  
sprakelijkheid zoals vervat in deze Overeenkomst hebben geen  
invloed op uw wettelijke rechten als consument en zijn alleen op  
u van toepassing voorzover dergelijke beperkingen en uitsluitin-  
gen zijn toegestaan onder de regelgeving zoals die geldt in de  
jurisdictie waar u zich bevindt.
- 3** Annulering en afstand. Als een bepaling in deze Overeenkomst  
wederrechtelijk, ongeldig of anderszins niet afdwingbaar blijkt  
te zijn, zal deze bepaling voor zover mogelijk toepassing vinden,  
of, indien dit niet mogelijk is, geannuleerd worden en worden  
geschrapt uit deze Overeenkomst, terwijl de rest daarvan onver-  
kort van kracht blijft. Wanneer één van beide partijen afstand  
doet van haar rechten als gevolg van een inbreuk op deze  
Overeenkomst, wordt daarmee niet vanzelfsprekend afstand van  
deze rechten gedaan bij een eventuele volgende inbreuk daarop.
- 4** Geen overdracht. U mag deze Overeenkomst of enig recht of  
verplichting daaronder verkregen of aangegaan, niet overdragen,  
verkoppen, overdoen aan anderen, of op andere wijze daarover  
beschikken, vrijwillig of onvrijwillig, van rechtswege of op een  
andere wijze, zonder voorafgaande schriftelijke toestemming  
daartoe van Pioneer. Een eventuele poging door u tot over-  
dracht of verdeling is nietig. Overeenkomstig het hierboven  
bepaalde is deze Overeenkomst van kracht om reden van en zal  
strekken tot voordeel van beide partijen en hun respectievelijke  
rechtsovervolgers.
- 5** Volledige overeenkomst. Deze Overeenkomst omvat alle van  
kracht zijnde bepalingen tussen de partijen en treedt in de plaats  
van alle voorgaande of nog geldige overeenkomsten of aanspra-  
ken, schriftelijk of mondeling, met betrekking tot het onderwerp  
daarvan. Deze Overeenkomst mag niet worden gewijzigd of  
geamendeerd zonder uitdrukkelijke en voorafgaande schriftelijke  
toestemming daartoe van Pioneer, en geen andere handeling,  
document, gebruik of gewoonte kan deze Overeenkomst wijzigen  
of amendieren.
- 6** U gaat ermee akkoord dat deze overeenkomst en alle mogelijke  
geschillen met betrekking tot deze overeenkomst zijn onderwor-  
pen aan Japans recht.

## Installatieprocedure

Sluit dit toestel niet op de computer aan voor de installatie voltooid is.

- Meld u aan als gebruiker met de rechten van computerbeheerder  
voordat u met installeren begint.
- Als er andere programma's geopend zijn op de computer, sluit u die  
dan.

### 1 Download het installatieprogramma met het stuurprogramma van de ondersteuningssite voor Pioneer DJ.

### 2 Wanneer het downloaden voltooid is, klikt u op het pictogram [Pioneer\_DDJ\_WeGO3\_Driver\_x.xxx.exe].

### 3 Volg voor de installatieprocedure de aanwijzingen die op uw scherm verschijnen.

Als er [Windows-beveiliging] op het scherm verschijnt tijdens het  
installatieproces, klikt u op [Dit stuurprogramma toch installeren]  
om door te gaan met installeren.

Wanneer het installatieproces voltooid is, verschijnt er een mededeling  
ter afsluiting.

Nadat u de stuurprogrammatuur (driver) hebt geïnstalleerd, moet u de  
Serato DJ Intro-software installeren.

## Installeren van Serato DJ Intro

### Informatie over Serato DJ Intro

Serato DJ Intro is een DJ-applicatie van Serato. DJ-optredens zijn moge-  
lijk door de computer waarop deze software is geïnstalleerd te verbinden  
met dit toestel.

#### Systeemvereisten

Geschikte besturingssystemen	CPU en vereist geheugen
Mac OS X: 10.9, 10.8, 10.7 en 10.6	Intel® processor, Core™ Duo 1,6 GHz of sneller Intel® processor, Core™ i3, i5 of i7 1 GB of meer aan RAM-geheugen
Windows: Windows 8.1/8 en Windows 7 (SP1)	Intel® processor, Core™ 2 Duo 2,0 GHz of sneller 1 GB of meer aan RAM-geheugen
Overige	
USB-aansluiting	Er is een USB 2.0-aansluiting vereist om dit toestel aan te kunnen sluiten op de computer.
Schermresolutie	Resolutie van 1 024 x 768 of meer
Internetverbinding	Er is verbinding met het Internet vereist om uw "Serato. com" gebruikersaccount te kunnen registreren en de software te downloaden.

- Voor de meest recente informatie over de systeemvereisten, compatibiliteit  
en ondersteunde besturingssystemen, raadpleeg "Software Info" van "DDJ-  
WeGO3" op de ondersteuningssite voor Pioneer DJ hieronder.  
<http://pioneerdj.com/support/>
- Gebruik een computer die aan bovenvermelde systeemvereisten voldoet. De  
systeemvereisten voor de DJ-software kunnen hiervan verschillen.
- De juiste werking kan niet worden gegarandeerd voor alle computers, zelfs niet  
voor die met een werkomgeving zoals hierboven beschreven.
- Ook met de vereiste hoeveelheid geheugen voor de hierboven genoemde  
gebruiksomgeving is het mogelijk dat er te weinig geheugen beschikbaar is  
om de software optimaal te laten functioneren vanwege andere programma's,  
services e.d. die op de achtergrond worden uitgevoerd. Maak in een dergelijk  
geval voldoende werkgeheugen vrij.
- Afhankelijk van de instellingen voor energiebesparing en andere kenmerken van  
de computer, de CPU en de harde schijf, kan het systeem onvoldoende capaci-  
teit hebben. Vooral als u een notebook gebruikt, moet u de netvoeding aanslui-  
ten en de computer altijd gebruiken in een configuratie met instellingen voor de  
beste prestaties.
- Er kunnen problemen optreden tijdens het gebruik afhankelijk van andere  
software die wordt gebruikt.
- Gebruik van het Internet vereist een aparte overeenkomst met een aanbieder van  
Internetdiensten en betaling van de daaraan verbonden kosten.
- De werking wordt niet gegarandeerd met AMD CPU's.

## Installatieprocedure (Windows)

**1** Open de Pioneer DJ-ondersteuningsite en klik op [Software Info] onder [DDJ-WeGO3].

**2** Klik op [Serato DJ Support Information] en klik vervolgens op de koppeling naar de downloadpagina voor Serato DJ Intro.

De downloadpagina Serato DJ Intro wordt weergegeven.

**3** Meld uzelf aan op uw gebruikersaccount voor "Serato.com".

- Als u al een geregistreerde gebruikersaccount hebt op "Serato.com", kunt u doorgaan naar stap 5.
- Als u de registratie van uw gebruikersaccount niet voltooid hebt, moet u dat alsnog doen via de procedure hieronder.
  - Volg de instructies op uw scherm, voer uw e-mailadres in en het wachtwoord dat u wilt gebruiken en selecteer vervolgens de regio waar u woont.
  - Als u [E-mail me Serato newsletters] aanvinkt, krijgt u nieuwsbrieven met alle nieuwtjes over Serato producten toegestuurd van Serato.
  - Wanneer de registratie van uw gebruikersaccount voltooid is, zult u een e-mail ontvangen op het e-mailadres dat u hebt ingevoerd. Controleer de inhoud van de e-mail die u heeft ontvangen van "Serato.com".
- Wees voorzichtig dat u het e-mailadres en het wachtwoord dat u gebruikt hebt bij de gebruikersregistratie niet vergeet. Deze hebt u weer nodig voor het updaten van de software.
- De persoonlijke gegevens die u heeft ingevoerd voor het registreren van uw nieuwe gebruikersaccount mogen worden verzameld, verwerkt en gebruikt op basis van het privacybeleid zoals uiteengezet op de Serato website.

**4** Klik op de koppeling in de e-mail die u heeft ontvangen van "Serato.com".

U zult nu naar de downloadpagina voor Serato DJ Intro worden gebracht. Ga door naar stap 6.

**5** Meld uzelf aan.

Voer het e-mailadres en het wachtwoord in dat u hebt geregistreerd om uzelf aan te melden op "Serato.com".

**6** Download de Serato DJ Intro-software van de downloadpagina.

Pak het bestand dat u gedownload hebt uit en dubbelklik het uitgepakte bestand om het installatieprogramma op te starten.

**7** Lees de voorwaarden van de licentie-overeenkomst zorgvuldig door, klik op [I accept the agreement] als u daarmee akkoord gaat en klik dan op [Next].

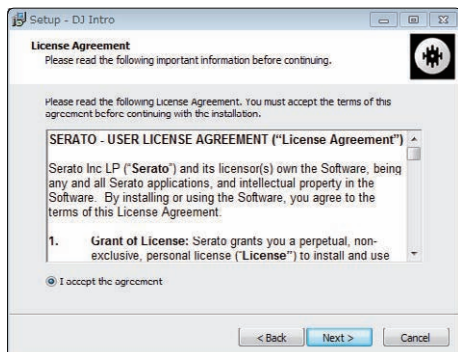

- Als u niet akkoord gaat met de eindgebruikersovereenkomst, klikt u op [Cancel] om de installatie te annuleren.

De installatie zal nu beginnen.

Wanneer de installatie met succes is voltooid, zal er een melding van die strekking verschijnen.

**8** Klik op [Finish] om het Serato DJ Intro installatieprogramma af te sluiten.



Hiermee is de installatie voltooid.

## Installatieprocedure (Mac OS X)

Sluit dit toestel niet op de computer aan voor de installatie voltooid is.

- Als er andere programma's geopend zijn op de computer, sluit u die dan.

**1** Open de Pioneer DJ-ondersteuningsite en klik op [Software Info] onder [DDJ-WeGO3].

**2** Klik op [Serato DJ Support Information] en klik vervolgens op de koppeling naar de downloadpagina voor Serato DJ Intro.

De downloadpagina Serato DJ Intro wordt weergegeven.

**3** Meld uzelf aan op uw gebruikersaccount voor "Serato.com".

- Als u al een geregistreerde gebruikersaccount hebt op "Serato.com", kunt u doorgaan naar stap 5.
- Als u de registratie van uw gebruikersaccount niet voltooid hebt, moet u dat alsnog doen via de procedure hieronder.
  - Volg de instructies op uw scherm, voer uw e-mailadres in en het wachtwoord dat u wilt gebruiken en selecteer vervolgens de regio waar u woont.
  - Als u [E-mail me Serato newsletters] aanvinkt, krijgt u nieuwsbrieven met alle nieuwtjes over Serato producten toegestuurd van Serato.
  - Wanneer de registratie van uw gebruikersaccount voltooid is, zult u een e-mail ontvangen op het e-mailadres dat u hebt ingevoerd. Controleer de inhoud van de e-mail die u heeft ontvangen van "Serato.com".
- Wees voorzichtig dat u het e-mailadres en het wachtwoord dat u gebruikt hebt bij de gebruikersregistratie niet vergeet. Deze hebt u weer nodig voor het updaten van de software.
- De persoonlijke gegevens die u heeft ingevoerd voor het registreren van uw nieuwe gebruikersaccount mogen worden verzameld, verwerkt en gebruikt op basis van het privacybeleid zoals uiteengezet op de Serato website.

**4** Klik op de koppeling in de e-mail die u heeft ontvangen van "Serato.com".

U zult nu naar de downloadpagina voor Serato DJ Intro worden gebracht. Ga door naar stap 6.

**5** Meld uzelf aan.

Voer het e-mailadres en het wachtwoord in dat u hebt geregistreerd om uzelf aan te melden op "Serato.com".

**6** Download de Serato DJ Intro-software van de downloadpagina.

Pak het bestand dat u gedownload hebt uit en dubbelklik het uitgepakte bestand om het installatieprogramma op te starten.

## 7 Lees de voorwaarden van de licentie-overeenkomst zorgvuldig door en klik op [Agree] als u daarmee akkoord gaat.

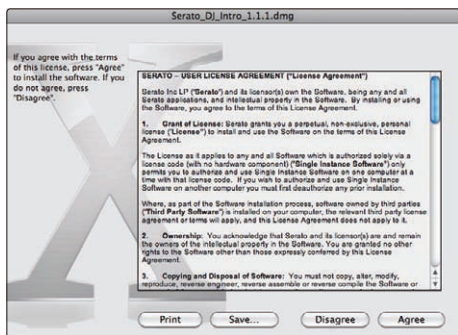

- Als u niet akkoord gaat met de eindgebruikersovereenkomst, klikt u op [Disagree] om de installatie te annuleren.

## 8 Als het volgende scherm verschijnt, kunt u het [Serato DJ Intro]-pictogram naar het [Applications]-mappictogram slepen.



## Over de stuurprogrammatuur en de hulpprogrammatuur voor het instellen

Dit apparaat functioneert als een audio-apparaat volgens de ASIO-normen.

### Gebruiken van de hulpprogrammatuur voor het instellen

Deze functie kan alleen worden gebruikt onder een Windows besturingssysteem.

#### ❖ Opstarten van de hulpprogrammatuur voor het instellen

Klik op het Windows [Starten]-menu > [Alle programma's]>[Pioneer]>[DDJ\_WeGO3]> [DDJ\_WeGO3 ASIO instellingen hulpprogramma].

- Klik voor Windows 8 op [DDJ\_WeGO3 ASIO instellingen hulpprogramma] in het [Starten]-scherm.

#### ❖ Aanpassen van de buffercapaciteit

Op dezelfde manier als de instelling van de buffergrootte in de Serato DJ Intro-software, zal verlagen van de waarde van [Kernel Buffers] de vertraging van de overdracht (latentie) van de audiogegevens verminderen, terwijl verhogen van deze waarde het risico van onderbrekingen in de stroom audiogegevens (onderbrekingen van de geluidswaargave) zal verlagen.

De instelling bij [USB BUFFER SIZE (LATENCY)] in het Serato DJ Intro software [SETUP] menu heeft voorrang bij het bepalen van de buffergrootte. (De standaardinstelling is 512 samples/10 ms.)

- Voor details omtrent het maken van de instellingen in de DJ-software verwijzen we u naar de softwarehandleiding van Serato DJ Intro.
- Als de [Buffergrootte] of [Kernel Buffers] waarde groot wordt gemaakt, zullen onderbrekingen van de gegevensstroom (onderbrekingen van het geluid), enz., minder makkelijk kunnen gebeuren, maar zal de vertraging vanwege de tragere overdracht van audiogegevens (latentie) toenemen.

#### ❖ Als de geluidswaargave onderbroken wordt bij de standaardinstelling

- 1 Start [DDJ\_WeGO3 ASIO instellingen hulpprogramma] op en verander [Kernel Buffers] in [4].
- 2 Stel [USB BUFFER SIZE (LATENCY)] in de Serato DJ Intro-software in op de minimum buffergrootte waarbij de geluidswaargave niet onderbroken wordt.

#### ❖ Als de geluidswaargave niet onderbroken wordt bij de standaardinstelling

- 1 Stel [USB BUFFER SIZE (LATENCY)] in de Serato DJ Intro-software in op de minimum buffergrootte waarbij de geluidswaargave niet onderbroken wordt.
- 2 Start [DDJ\_WeGO3 ASIO instellingen hulpprogramma] op, verander [Kernel Buffers] in [2] en controleer of de geluidswaargave niet onderbroken wordt.
- 3 Als de geluidswaargave niet onderbroken wordt, stelt u [USB BUFFER SIZE (LATENCY)] in de Serato DJ Intro-software in op de minimum buffergrootte waarbij de geluidswaargave net niet meer onderbroken wordt. Als de geluidswaargave onderbroken wordt, verandert u [Kernel Buffers] in [DDJ\_WeGO3 ASIO instellingen hulpprogramma] naar [3].

## Controleren welke versie van het stuurprogramma u heeft

Klik op het Windows [Starten]-menu > [Alle programma's]>[Pioneer]>[DDJ\_WeGO3]> [Hulpprogramma voor het tonen van de versie van de DDJ\_WeGO3].

- Klik voor Windows 8 op [Hulpprogramma voor het tonen van de versie van de DDJ\_WeGO3] in het [Starten]-scherm.
- In dit scherm kunt u de firmware-versie van dit apparaat controleren.
- De firmware-versie wordt niet aangegeven als dit toestel niet is aangesloten op de computer of als dit toestel en de computer niet goed kunnen communiceren.

# Bediening

## Aansluitingen

Voor de verbodingsprocedure, zie "Aansluitingen" in de Handleiding (Het DJ-toestel instellen).

### 1 Sluit dit apparaat aan op uw computer via een USB-kabel.

### 2 Zet de computer aan.

Waarschuwing bij gebruik van Windows

Als u dit toestel voor het eerst op een computer aansluit of op een andere USB-aansluiting aansluit, verschijnt mogelijk de waarschuwing [Apparaatstuurprogramma installeren]. Wacht in dat geval tot de installatie voltooid is. Op dat moment zal de waarschuwing [Het stuurprogramma voor het apparaat is niet geïnstalleerd] verschijnen, maar die heeft geen invloed op de werking van dit toestel en u mag doorgaan naar de volgende stap.

- Als u op de waarschuwing klikt, kunt u de details ervan bekijken.  
De installatie is geslaagd als een ander stuurprogramma dan [iAP Interface] is geïnstalleerd.

### 3 Druk op de knop [STANDBY/ON] op het toestel om het in te schakelen.

Het toestel is gereed voor gebruik wanneer de startverlichting dooft.

## Opstarten van het systeem

### ❖ Starten van de Serato DJ Intro

Voor gedetailleerde aanwijzingen voor de bediening van de Serato DJ Intro-software, verwijzen we u naar de handleiding van Serato DJ Intro.

#### Voor Windows 7

Klik op het Windows [Starten]-menu op het [Serato DJ Intro]-pictogram onder [Alle programma's] > [Serato] > [DJ Intro].

#### Voor Windows 8

Klik in [Apps-weergave] op het pictogram [Serato DJ Intro].

#### Voor Mac OS X

Ga naar het bestandsbeheer, open eerst de [Applicatie] map en klik dan op [Serato DJ Intro].

### Computerscherm direct na het opstarten van de Serato DJ Intro-software

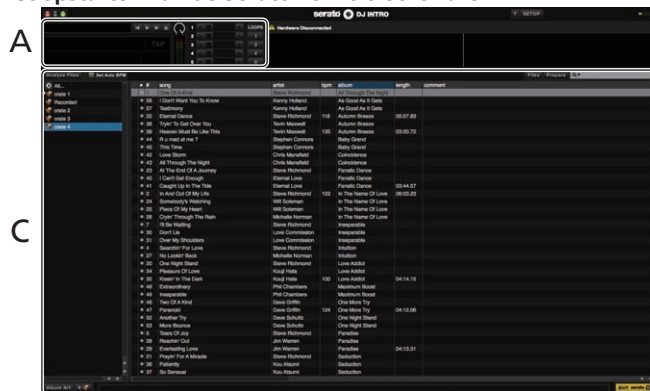

### Computerscherm wanneer er een muziekstuk is geladen in de Serato DJ Intro-software



## A Deckgedeelte

De informatie voor het muziekstuk (de naam van het geladen muziekstuk, naam van de artiest, BPM enz.), de algemene golfvorm en andere informatie worden hier getoond.

## B Golfvormaanduiding

De golfvorm voor het geladen muziekstuk wordt hier getoond.

## C Bladgedeelte

Crates waarin muziekstukken uit de bibliotheek of sets van meerdere muziekstukken zijn opgeslagen worden hier getoond.

## Muziekstukken importeren

Hier volgt een beschrijving van de typische procedure voor het importeren van muziekstukken.

- Er zijn verschillende manieren om muziekstukken te importeren met de Serato DJ Intro-software. Zie de software handleiding van Serato DJ Intro voor verdere informatie.
- Als u reeds DJ-software van Serato (Scratch Live, ITCH of Serato DJ) gebruikt en al bibliotheken met muziekstukken heeft gecreëerd, kunnen deze als zodanig worden gebruikt.

### 1 Klik op de [Files]-knop op het scherm van Serato DJ Intro om het [Files]-paneel te openen.

De inhoud van uw computer of de randapparatuur die is aangesloten op de computer wordt getoond in het [Files]-paneel.

### 2 Klik op het [Files]-paneel op de map met de muziekstukken die u wilt toevoegen aan de bibliotheek om deze te selecteren.

### 3 Sleep op het scherm van de Serato DJ Intro-software de geselecteerde map naar het crates-paneel.

Er wordt een crate gecreëerd en de muziekstukken worden toegevoegd aan de bibliotheek.

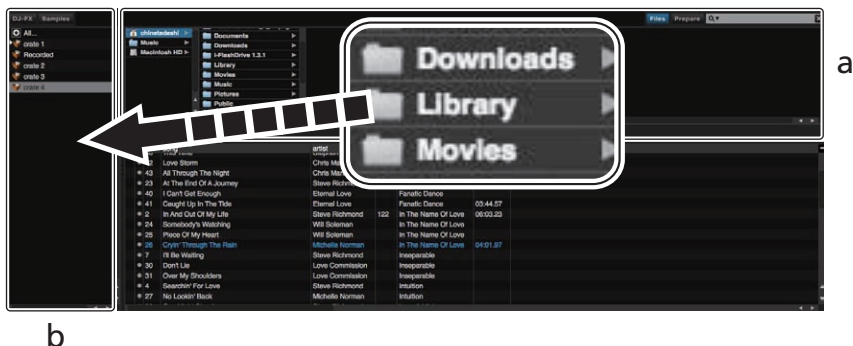

- a [Files]-paneel  
b Crates-paneel

## Muziekstukken laden en afspelen

Hieronder volgt de procedure voor het laden van muziekstukken in het linker deck als voorbeeld.

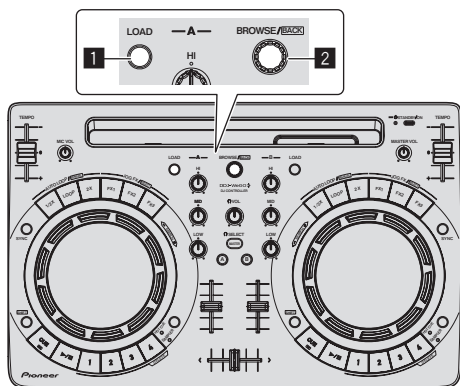

- 1 LOAD knop  
2 Draaiknop

### 1 Druk de draaiknop in, verplaats de cursor naar de bibliotheek op het computerscherm en draai vervolgens aan de draaiknop om het muziekstuk te selecteren.

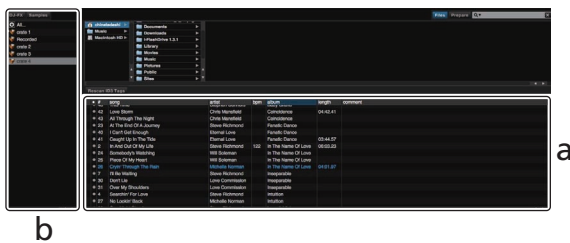

- a Bibliotheek  
b Crates-paneel

### 2 Druk op de [LOAD]-toets om het geselecteerde muziekstuk in het deck te laden.

## Afspelen van muziekstukken en produceren van het geluid

Hieronder volgt de procedure voor het weergeven van geluid van het linker deck als voorbeeld.

- Stel het volume van de apparatuur (eindversterker, luidsprekers met eigen stroomvoorziening enz.) die is aangesloten op de **[MASTER OUT]**-aansluitingen in op een geschikt niveau. Als u het volume te hoog instelt, kunnen er erg harde geluiden klinken.

### Mengpaneel-gedeelte

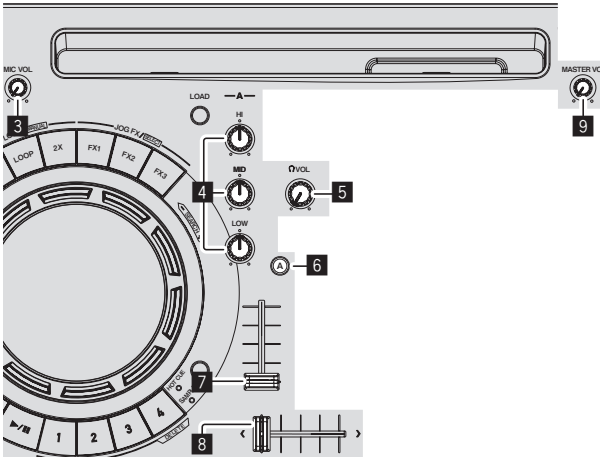

- 3** MIC VOL-instelling
- 4** EQ (HI, MID, LOW) instellingen
- 5** HEADPHONES VOL instelling
- 6** HEADPHONES SELECT A-knop
- 7** Kanaal-fader
- 8** Crossfader-regelaar
- 9** MASTER VOL instelling

1 Stel de instellingen enz. in zoals u hieronder kunt zien.

Namen van instellingen enz.	Stand
EQ (HI, MID, LOW) instellingen	Midden
Kanaal-fader	Naar voren verplaatst
Crossfader-regelaar	Linker rand
MASTER VOL instelling	Helemaal tegen de klok in gedraaid

2 Druk op de knop voor afspelen/pauzeren om het muziekstuk af te spelen.

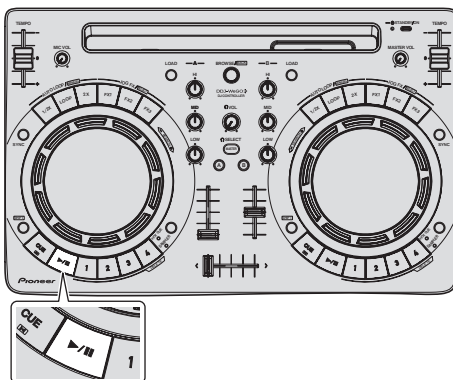

3 Beweeg de kanaalfader van u af.

4 Draai aan de **[MASTER VOL]**-instelling om het audioniveau van de luidsprekers in te stellen. Stel het audioniveau dat geproduceerd wordt via de **[MASTER OUT]**-aansluitingen in op een geschikt niveau.

## Meeluisteren via een hoofdtelefoon

1 Stel de instellingen enz. in zoals u hieronder kunt zien.

Namen van instellingen enz.	Stand
HEADPHONES VOL instelling	Helemaal tegen de klok in gedraaid

2 Druk op de **[HEADPHONES SELECT A]** toets.

3 Draai aan de **[HEADPHONES VOL]** instelling. Stel het geluidsniveau dat geproduceerd wordt via de hoofdtelefoon in op een geschikt niveau.

## Invoeren van het geluidssignaal van de microfoon

Het geluid van de microfoon die aangesloten is op de **[MIC]**-aansluiting kan worden gemengd.

1 Sluit de microfoon aan op de **[MIC]**-aansluiting.

2 Pas het geluidsniveau van ingangssignaal naar de **[MIC]**-aansluiting aan.

- Draai aan de **[MIC VOL]**-instelling: Het geluidsniveau van het ingangssignaal naar de **[MIC]**-aansluiting wordt aangepast.
- Alleen het volume van de microfoon kan worden aangepast.
- Het geluid van de microfoon wordt niet via de hoofdtelefoon weergegeven.

## Afsluiten van het systeem

1 Sluit Serato DJ Intro af.

Wanneer de software wordt afgesloten, zal er een melding op het computerscherm verschijnen om te bevestigen dat u inderdaad wilt stoppen. Klik op **[Yes]** om af te sluiten.

2 Druk op de knop **[STANDBY/ON]** tot het toestel overschakelt naar stand-by.

3 Koppel de USB-kabel los van uw computer.

### Opmerking

De softwarehandleiding van Serato DJ Intro kunt u downloaden vanaf de Serato website.

Bezoek voor details **[Software Info]** onder **[DDJ-WeGO3]** op de ondersteuningsite van Pioneer DJ hieronder.  
<http://pioneerdj.com/support/>

## Upgraden

Dit toestel is ook compatibel met de Serato DJ Intro upgrade versie Serato DJ.

Voor details over de upgrade, zie **[Serato DJ Support Information]** van **[Software Info]** onder **[DDJ-WeGO3]** op de ondersteuningsite voor Pioneer DJ hieronder.  
<http://pioneerdj.com/support/>

# VirtualDJ LE 8

## Voordat u VirtualDJ LE 8 installeert

### Het exclusieve stuurprogramma voor dit toestel op de computer installeren

Dit stuurprogramma is een exclusief ASIO-stuurprogramma voor het weergeven van geluidssignalen via de computer.

- Als u Mac gebruikt hoeft u het stuurprogramma niet te installeren. Ga verder naar *Installatieprocedure (Mac OS X) van Installeren van VirtualDJ LE 8*.

### Systemvereisten

Geschiedte besturingssystemen	
Windows® 8.1/8, Windows® 8.1/8 Pro	32-bit versie ✓
	64-bit versie ✓ <sup>[1]</sup>
Windows® 7 Home Premium/Professional/Ultimate	32-bit versie ✓
	64-bit versie ✓ <sup>[1]</sup>

[1] Bij gebruik van een 64-bit versie van Windows kan het stuurprogramma alleen worden gebruikt voor 32-bit applicaties.

### Het meest recente stuurprogramma downloaden

Ga naar [Software Download] onder [DDJ-WeGO3] op de ondersteuningsite voor Pioneer DJ en download het meest recente stuurprogramma voor dit toestel.

<http://pioneerdj.com/support/>

### Voor het installeren van een stuurprogramma

- Houd de knop [STANDBY/ON] ten minste 1 seconde ingedrukt, zet het toestel stand-by, en verwijder de USB-kabel tussen het toestel en de computer.
- Als er andere programma's geopend zijn op de computer, sluit u die dan.

### Licentie-overeenkomst voor deze Software

Deze Licentie-overeenkomst voor deze Software ("de Overeenkomst") geldt tussen u (zowel voor u als u als individu het programma installeert, als voor een eventuele rechtspersoon waarvoor u optreedt) ("u" of "uw") en PIONEER CORPORATION ("Pioneer").

UITVOEREN VAN ENIGE HANDELING VOOR SET-UP OF INSTALLATIE VAN HET PROGRAMMA BETEKENT DAT U AKKOORD GAAT MET ALLE VOORWAARDEN VAN DEZE LICENTIE-OVEREENKOMST. TOESTEMMING VOOR HET DOWNLOADEN EN/OF GEBRUIKEN VAN HET PROGRAMMA IS EXPLICIET AFHANKELIJK VAN HET OPVOLGEN DOOR U VAN DEZE VOORWAARDEN. SCHRIFTELIJKE OF ELEKTRONISCHE TOESTEMMING IS NIET VEREIST OM DEZE OVEREENKOMST GELDIG EN AFDWINGBAAR TE MAKEN. ALS U NIET AKKOORD GAAT MET ALLE VOORWAARDEN VAN DEZE OVEREENKOMST, KRIJGT U GEEN TOESTEMMING HET PROGRAMMA TE GEBRUIKEN EN MOET U STOPPEN MET DE INSTALLATIE OF, INDIEN VAN TOEPASSING, HET PROGRAMMA VERWIJDEREN.

### 1 DEFINITIES

- "Documentatie" betekent in dit verband de schriftelijke documentatie, specificaties en de hulpbestanden beschikbaar gesteld door Pioneer ter assistentie bij de installatie en het gebruik van het Programma.
- "Programma" betekent in dit verband alle Pioneer software, of gedeeltes daarvan, waarop door Pioneer aan u licentie verleend is onder deze Overeenkomst.

### 2 PROGRAMMA LICENTIE

- Beperkte licentie. Onder de voorwaarden van deze Overeenkomst verleent Pioneer u een beperkte, niet-exclusieve, nietoverdraagbare licentie (zonder het recht sub-licenties te verlenen):
  - Om een enkele kopie van het Programma te installeren op uw computer of mobiele apparatuur, om het Programma uitsluitend voor uw persoonlijk gebruik in te zetten in overeenstemming met deze Overeenkomst en de Documentatie ("toegestaan gebruik");
  - Om de Documentatie te gebruiken in het kader van uw Toegestaan gebruik; en
  - Om één kopie te maken van het Programma uitsluitend als reservekopie, met dien verstande dat alle titels en handelsmerken, meldingen met betrekking tot auteursrechten en andere beperkte rechten op de kopie worden vermeld.
- Beperkingen. Behalve indien uitdrukkelijk toegestaan door deze Overeenkomst mag u het Programma of de Documentatie niet kopiëren of gebruiken. U mag het Programma niet overdragen aan derden, er sublicenties op verlenen, het verhuren, uitleasen of uitlenen, noch het gebruiken voor het opleiden van derden, voor gedeeld gebruik op commerciële basis, of voor gebruik op een servicefaciliteit. U mag niet zelf of via een derde het Programma modificeren, reverse engineeren, disassembleren of decompileren, behalve in zoverre toegestaan door ter zake geldende regelgeving, en ook dan alleen nadat u Pioneer schriftelijk op de hoogte hebt gesteld van uw intenties.
- Eigendom. Pioneer of de licentiegever behoudt zich alle rechten, titels en belangen voor met betrekking tot alle octrooien, auteursrechten, handelsgeheimen en andere intellectuele eigendomsrechten op het Programma en de Documentatie en op eventuele afleidingen daarvan. U verwerft geen andere rechten, expliciet of impliciet dan de beperkte licentie zoals vervat in deze Overeenkomst.
- Geen ondersteuning. Pioneer heeft geen enkele verplichting tot het verlenen van ondersteuning, uitvoeren van onderhoud, of het uitvoeren van upgrades, wijzigingen of nieuwe versies van het Programma of de Documentatie onder deze Overeenkomst.

### 3 BEPERKING GARANTIE

HET PROGRAMMA EN DE DOCUMENTATIE WORDEN GELEVERD IN HUN HUIDIGE STAAT ("AS IS") ZONDER ENIGE AANSpraak OF GARANTIE, EN U GAAT ERMEE AKKOORD DEZE GEHEEL OP EIGEN RISICO TE GEBRUIKEN. VOORZOVER WETTELIJK TOEGESTAAN WIJST PIONEER ELKE GARANTIE AANGAANDE HET PROGRAMMA EN DE DOCUMENTATIE IN WELKE VORM DAN OOK AF, EXPLICIET OF IMPLICIET, STATUTAIR, OF TEN GEVOLGE VAN DE PRESTATIES, TEN GEVOLGE VAN DE DISTRIBUTIE OF VERHANDELING ERVAN, MET INBEGRIJ VAN ENIGE GARANTIE VAN VERHANDELBAARHEID, GESCHIKTHEID VOOR EEN BEPAALD DOEL, VOLDOENDE KWALITEIT, ACCURATESSE, TITEL OF NIET MAKEN VAN INBREUK.

### 4 EXPORTBEPERKINGEN EN NALEVIJG VAN WETTEN EN REGELGEVING

U mag het Programma niet gebruiken of anderszins uitvoeren of opnieuw uitvoeren, anders dan als toegestaan door de Amerikaanse wet en de wetten van het rechtsgebied waarin u het Programma heeft verkregen. Het Programma mag met name, doch niet uitsluitend, niet worden uitgevoerd of opnieuw uitgevoerd (a) naar landen waartegen de V.S. een embargo hebben ingesteld (b) naar personen op de Specially Designated Nationals List van het Amerikaanse Ministerie van Financiën of de Denied Persons List of de Entity List van het Amerikaanse Ministerie van Handel. Door uw gebruik van het Programma zegt u toe en garandeert u, dat u zich niet in een dergelijk land bevindt en niet op een dergelijke lijst staat. U stemt er tevens mee in dat u het Programma niet zult gebruiken voor doeleinden verboden door de Amerikaanse wet, met inbegrip van doch niet beperkt tot, de ontwikkeling, het ontwerp, de fabricage of de productie van nucleaire wapens, raketten of chemische of biologische wapens.

## 5 SCHADE EN MAATREGELEN BIJ INBREUK

U gaat ermee akkoord dat enige inbreuk op de bepalingen van deze Overeenkomst Pioneer schade berokkent die niet alleen door geld ver- goed kan worden. In aanvulling op enige geldelijke schadeloosstelling en eventueel andere maatregelen waartoe Pioneer gerechtigd is, gaat u ermee akkoord dat Pioneer eventueel gerechtelijke stappen mag onder- nemen om toekomstig, daadwerkelijk, of doorgaande inbreuken op deze Overeenkomst te voorkomen.

## 6 ONTBINDING

Pioneer kan deze Overeenkomst op elk moment beëindigen, zodra u een bepaling schendt. Als deze Overeenkomst wordt beëindigd, moet u stoppen met het gebruiken van het Programma, moet u het blijvend ver- wijderen van uw computer of mobiele apparatuur waarop het aanwezig is, en moet u alle kopieën van het Programma en de Documentatie in uw bezit vernietigen, waarna u Pioneer schriftelijk in kennis stelt van het feit dat u zulks gedaan heeft. De paragrafen 2.2, 2.3, 2.4, 3, 4, 5, 6 en 7 blijven van kracht nadat deze Overeenkomst is beëindigd.

## 7 ALGEMENE VOORWAARDEN

- 1 Bepanking aansprakelijkheid. In geen geval en onder geen enkele interpretatie aanvaardt Pioneer of een dochterbedrijf aanspra- kelijkheid met betrekking tot deze Overeenkomst of het onderwerp daarvan, voor enige indirecte, bijkomende, bijzondere of gevolgschade, of voor als strafmaatregel opgelegde vergoedingen, of voor gedeelde winst, niet gerealiseerde opbrengsten, omzet of besparingen, verloren gegane gegevens, of voor gebruiks- of vervangingskosten, ook niet indien zij van tevoren op de hoogte gesteld is van de mogelijkheid van dergelijke schade of indien dergelijke schade voorzienbaar geacht moest worden. In geen geval zal de aansprakelijkheid van Pioneer voor geleden schade het bedrag dat u aan Pioneer of één van haar dochtermaatschap- pijen voor het Programma heeft betaald overschrijden. Partijen erkennen hierbij dat de beperking van de aansprakelijkheid en de risicoverdeling in deze Overeenkomst worden weerspiegeld in de prijs van het Programma en essentieel onderdeel uitmaken van de wilsovereenkomst tussen de partijen, zonder welke Pioneer het Programma niet ter beschikking zou hebben gesteld of deze Overeenkomst niet zou zijn aangegaan.
- 2 Eventuele beperkingen op of uitsluitingen van garantie en aan- sprakelijkheid zoals vervat in deze Overeenkomst hebben geen invloed op uw wettelijke rechten als consument en zijn alleen op u van toepassing voorzover dergelijke beperkingen en uitsluitin- gen zijn toegestaan onder de regelgeving zoals die geldt in de jurisdictie waar u zich bevindt.
- 3 Annulering en afstand. Als een bepaling in deze Overeenkomst wederrechtelijk, ongeldig of anderszins niet afdwingbaar blijkt te zijn, zal deze bepaling voor zover mogelijk toepassing vinden, of, indien dit niet mogelijk is, geannuleerd worden en worden geschrapt uit deze Overeenkomst, terwijl de rest daarvan over- kort van kracht blijft. Wanneer één van beide partijen afstand doet van haar rechten als gevolg van een inbreuk op deze Overeenkomst, wordt daarmee niet vanzelfsprekend afstand van deze rechten gedaan bij een eventuele volgende inbreuk daarop.
- 4 Geen overdracht. U mag deze Overeenkomst of enig recht of verplichting daaronder verkregen of aangegaan, niet overdragen, verkopen, overdoen aan anderen, of op andere wijze daarover beschikken, vrijwillig of onvrijwillig, van rechtswege of op een andere wijze, zonder voorafgaande schriftelijke toestemming daartoe van Pioneer. Een eventuele poging door u tot over- dracht of verdeling is nietig. Overeenkomstig het hierboven bepaalde is deze Overeenkomst van kracht om reden van en zal strekken tot voordeel van beide partijen en hun respectievelijke rechtsopvolgers.
- 5 Volledige overeenkomst. Deze Overeenkomst omvat alle van kracht zijnde bepalingen tussen de partijen en treedt in de plaats van alle voorgaande of nog geldige overeenkomsten of aanspra- ken, schriftelijk of mondeling, met betrekking tot het onderwerp daarvan. Deze Overeenkomst mag niet worden gewijzigd of geamendeerd zonder uitdrukkelijke en voorafgaande schriftelijke toestemming daartoe van Pioneer, en geen andere handeling, document, gebruik of gewoonte kan deze Overeenkomst wijzigen of amenderen.
- 6 U gaat ermee akkoord dat deze overeenkomst en alle mogelijke geschillen met betrekking tot deze overeenkomst zijn onderwor- pen aan Japans recht.

## Installatieprocedure

Sluit dit toestel niet op de computer aan voor de installatie voltooid is.

- Meld u aan als gebruiker met de rechten van computerbeheerder voordat u met installeren begint.
- Als er andere programma's geopend zijn op de computer, sluit u die dan.

### 1 Download het installatieprogramma met het stuurprogramma van de ondersteuningsite voor Pioneer DJ.

### 2 Wanneer het downloaden voltooid is, klikt u op het pictogram [Pioneer\_DDJ\_WeGO3\_Driver\_x.xxx.exe].

### 3 Volg voor de installatieprocedure de aanwijzingen die op uw scherm verschijnen.

Als er [Windows-beveiliging] op het scherm verschijnt tijdens het installationproces, klikt u op [Dit stuurprogramma toch installeren] om door te gaan met installeren.

Wanneer het installatieproces voltooid is, verschijnt er een mededeling ter afsluiting.

Nadat u de stuurprogrammatuur (driver) hebt geïnstalleerd, moet u de VirtualDJ LE 8-software installeren.

## Installeren van VirtualDJ LE 8

### Informatie over VirtualDJ LE 8

VirtualDJ LE 8 is een DJ-applicatie van Atomix productions. DJ-optredens zijn mogelijk door de computer waarop deze software is geïnstalleerd te verbinden met dit toestel.

Als VIRTUAL DJ al geïnstalleerd is op uw computer, zal VIRTUAL DJ LE niet correct functioneren. Verwijder alle versies van VIRTUAL DJ die op uw computer geïnstalleerd zijn voor u VirtualDJ LE 8 voor dit toestel installeert.

Zie voor instructies voor het verwijderen van VIRTUAL DJ de Pioneer DJ ondersteuningsite, die hieronder wordt vermeld.

<http://pioneerdj.com/support/>

### Systeemvereisten

Geschikte besturingssystemen	CPU en vereist geheugen
Mac OS X: 10.9, 10.8 en 10.7	Intel® processor 1 024 MB of meer aan RAM-geheugen
Windows: Windows 8.1/8 en Windows 7	Intel® Pentium® 4 of AMD Athlon™ XP 512 MB of meer aan RAM-geheugen

### Overige

Vaste schijf	Vrije ruimte van 20 MB of meer (Windows) Vrije ruimte van 30 MB of meer (Mac)
USB-aansluiting	Er is een USB 2.0-aansluiting vereist om dit toestel aan te kunnen sluiten op de computer.
Internetverbinding	Een internetverbinding is vereist voor registratie van de account en het downloaden van VirtualDJ LE 8.

Er moet worden voldaan aan de onderstaande voorwaarden om video's te kunnen mengen.

- Mac
  - ATI™ of NVIDIA® video chipset met 256 MB eigen DDR3 RAM
  - Videokaart met ondersteuning voor gescheiden weergave op twee beeldschermen.
- Windows
  - ATI™ of NVIDIA® videokaart met 256 MB eigen DDR3 RAM
  - Videokaart met ondersteuning voor gescheiden weergave op twee beeldschermen.

- Voor de meest recente informatie over de systeemvereisten, compatibiliteit en ondersteunde besturingssystemen, raadpleeg **"Software Info"** van **"DDJ-WeGO3"** op de ondersteuningssite voor Pioneer DJ hieronder.  
<http://pioneerdj.com/support/>
- Gebruik een computer die aan bovenvermelde systeemvereisten voldoet. De systeemvereisten voor de DJ-software kunnen hiervan verschillen.
- De juiste werking kan niet worden gegarandeerd voor alle computers, zelfs niet voor die met een werkomgeving zoals hierboven beschreven.
- Ook met de vereiste hoeveelheid geheugen voor de hierboven genoemde gebruiksomgeving is het mogelijk dat er te weinig geheugen beschikbaar is om de software optimaal te laten functioneren vanwege andere programma's, services e.d. die op de achtergrond worden uitgevoerd. Maak in een dergelijk geval voldoende werkgeheugen vrij.
- Afhankelijk van de instellingen voor energiebesparing en andere kenmerken van de computer, de CPU en de harde schijf, kan het systeem onvoldoende capaciteit hebben. Vooral als u een notebook gebruikt, moet u de netvoeding aansluiten en de computer altijd gebruiken in een configuratie met instellingen voor de beste prestaties.
- Er kunnen problemen optreden tijdens het gebruik afhankelijk van andere software die wordt gebruikt.
- Gebruik van het Internet vereist een aparte overeenkomst met een aanbieder van Internetdiensten en betaling van de daaraan verbonden kosten.

## Installatieprocedure (Windows)

**1** Open de Pioneer DJ-ondersteuningssite en klik op **[Software Info]** onder **[DDJ-WeGO3]**.

**2** Klik op **[VirtualDJ Support Information]** en klik vervolgens op de koppeling naar de downloadpagina voor **VirtualDJ LE 8**.

De downloadpagina VirtualDJ LE 8 wordt weergegeven.

**3** Voer op de weergegeven pagina het serienummer in dat op het onderpaneel van dit toestel staat, en klik op **[OK]**.

**4** De koppeling voor het downloaden van het installatieprogramma wordt weergegeven. Klik op het installatieprogramma voor Windows om het te downloaden.

**5** Dubbelklik op het bestand dat u gedownload heeft. Het installatieprogramma wordt gestart.

**6** Volg de instructies op het scherm en installeer de software.

① Klik op **[Next]**.

— Als u de installatie wilt annuleren, klikt u op **[Cancel]**.



② Lees de voorwaarden van de licentie-overeenkomst zorgvuldig door, klik op **[I accept the terms in the License Agreement]** als u daarmee akkoord gaat en klik dan op **[Next]**.

— Als u niet akkoord gaat met de eindgebruikersovereenkomst, klikt u op **[Cancel]** om de installatie te annuleren.

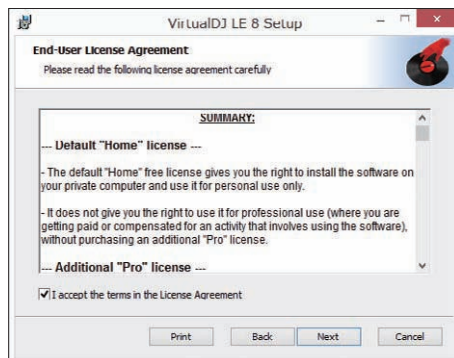

③ Selecteer het soort installatie voor VirtualDJ LE 8 en klik. Normaal gesproken selecteert u **[Typical]**.

Als u **[Typical]** selecteert, worden plug-ins en andere componenten tegelijk geïnstalleerd.

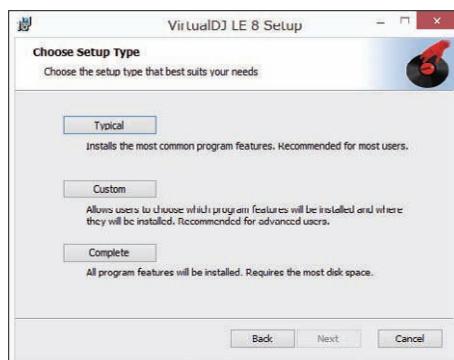

④ Klik op **[Install]** om de installatie te starten.

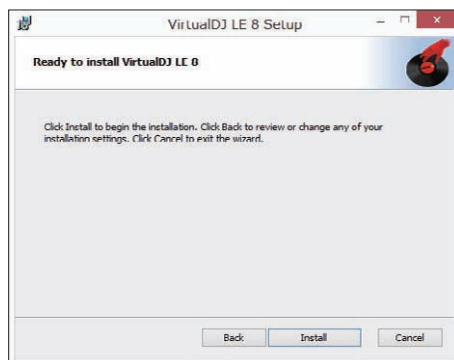

⑤ Klik op **[Finish]**.

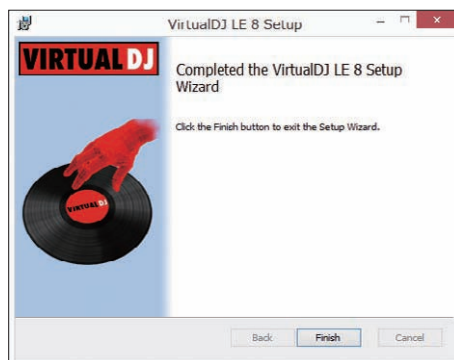

Hiermee is de installatie voltooid.

---

## Installatieprocedure (Mac OS X)

1 Open de Pioneer DJ-ondersteuningsite en klik op [Software Info] onder [DDJ-WeGO3].

2 Klik op [VirtualDJ Support Information] en klik vervolgens op de koppeling naar de downloadpagina voor VirtualDJ LE 8.

De downloadpagina VirtualDJ LE 8 wordt weergegeven.

3 Voer op de weergegeven pagina het serienummer in dat op het onderpaneel van dit toestel staat, en klik op [OK].

4 De koppeling voor het downloaden van het installatieprogramma wordt weergegeven. Klik op het installatieprogramma voor Mac om het te downloaden.

5 Dubbelklik op het bestand dat u gedownload heeft. Het installatieprogramma wordt gestart.

6 Volg de instructies op het scherm en installeer de software.

Hiermee is de installatie voltooid.

---

## Over de stuurprogrammatuur en de hulpprogrammatuur voor het instellen

Dit apparaat functioneert als een audio-apparaat volgens de ASIO-normen.

---

## Gebruiken van de hulpprogrammatuur voor het instellen

Deze functie kan alleen worden gebruikt onder een Windows besturingssysteem.

### ❖ Opstarten van de hulpprogrammatuur voor het instellen

Klik op het Windows [Starten]-menu > [Alle programma's]>[Pioneer]>[DDJ\_WeGO3]> [DDJ\_WeGO3 ASIO instellingen hulpprogramma].

- Klik voor Windows 8 op [DDJ\_WeGO3 ASIO instellingen hulpprogramma] in het [Starten]-scherm.

### ❖ Aanpassen van de buffercapaciteit

Net zoals de instelling van de buffergrootte in de VirtualDJ LE 8-software, zal verlaging van de waarde van [Kernel Buffers] de overdrachtsvertraging (latentie) van de audiogegevens verminderen. Een verhoging van deze waarde vermindert het risico van onderbrekingen in de audiogegevens (geluidsonderbrekingen).

- Als de [Buffergrootte] of [Kernel Buffers] waarde groot wordt gemaakt, zullen onderbrekingen van de gegevensstroom (onderbrekingen van het geluid, enz., minder makkelijk kunnen gebeuren, maar zal de vertraging vanwege de tragere overdracht van audiogegevens (latentie) toenemen.

### ❖ Als de geluidswaargave onderbroken wordt bij de standaardinstelling

Start [DDJ\_WeGO3 ASIO instellingen hulpprogramma] op en verander [Kernel Buffers] in [4].

### ❖ Als de geluidswaargave niet onderbroken wordt bij de standaardinstelling

Start [DDJ\_WeGO3 ASIO instellingen hulpprogramma] op, verander [Kernel Buffers] in [2] en controleer of de geluidswaargave niet onderbroken wordt.

- Als er geluidsonderbrekingen zijn, wijzigt u [Kernel Buffers] van [DDJ\_WeGO3 ASIO instellingen hulpprogramma] in [3].

---

## Controleren welke versie van het stuurprogramma u heeft

Klik op het Windows [Starten]-menu > [Alle programma's]>[Pioneer]>[DDJ\_WeGO3]> [Hulpprogramma voor het tonen van de versie van de DDJ\_WeGO3].

- Klik voor Windows 8 op [Hulpprogramma voor het tonen van de versie van de DDJ\_WeGO3] in het [Starten]-scherm.
- In dit scherm kunt u de firmware-versie van dit apparaat controleren.
- De firmware-versie wordt niet aangegeven als dit toestel niet is aangesloten op de computer of als dit toestel en de computer niet goed kunnen communiceren.

---

## Bediening

---

### Aansluitingen

Voor de verbingsprocedure, zie "Aansluitingen" in de Handleiding (Het DJ-toestel instellen).

#### 1 Sluit dit apparaat aan op uw computer via een USB-kabel.

#### 2 Zet de computer aan.

Waarschuwing bij gebruik van Windows

Als u dit toestel voor het eerst op een computer aansluit of op een andere USB-aansluiting aansluit, verschijnt mogelijk de waarschuwing [Apparaatstuurprogramma installeren]. Wacht in dat geval tot de installatie voltooid is. Op dat moment zal de waarschuwing [Het stuurprogramma voor het apparaat is niet geïnstalleerd] verschijnen, maar die heeft geen invloed op de werking van dit toestel en u mag doorgaan naar de volgende stap.

- Als u op de waarschuwing klikt, kunt u de details ervan bekijken. De installatie is geslaagd als een ander stuurprogramma dan [iAP Interface] is geïnstalleerd.

#### 3 Druk op de knop [STANDBY/ON] op het toestel om het in te schakelen.

Het toestel is gereed voor gebruik wanneer de startverlichting dooft.

---

## Opstarten van het systeem

### 1 Starten van VirtualDJ LE 8.

Voor Windows 7

Ga naar het Windows [Starten] menu en klik op [Alle programma's] > [VirtualDJ] > [VirtualDJ 8].

Voor Windows 8

Klik in [Apps-weergave] op het pictogram [VirtualDJ 8].

Voor Mac OS X

Ga naar het bestandsbeheer, open eerst the [Applicatie] map en dubbelklik dan op [VirtualDJ 8].

### 2 Meld uzelf aan.

- U kunt VirtualDJ LE 8 gebruiken zonder u aan te melden. Als u zich niet wilt aanmelden, sluit u het aanmeldvenster en gaat u verder naar de volgende stap.

- Als VirtualDJ LE 8 wordt gestart, verschijnt het aanmeldvenster.
  - Als u een Virtual DJ-account hebt  
Voer in het aanmeldvenster de nodige gegevens in om u aan te melden.
  - Als u geen Virtual DJ-account hebt  
Maak in het aanmeldvenster een nieuwe account en meld u aan.

### 3 Voer het serienummer in.

Voer het serienummer (XXXX-XXXX-XXXXX/WEGO3) in dat op het onderpaneel van dit toestel staat. Volg de instructies op het scherm en klik op [OK].

- Als u het serienummer invoert zonder u aan te melden, wordt het aanmeldvenster opnieuw weergegeven. U kunt VirtualDJ LE 8 echter gebruiken zonder u aan te melden.  
Als u zich niet wilt aanmelden, sluit u het aanmeldvenster.

## Muziekstukken laden en afspelen

Hieronder volgt de procedure voor het laden van muziekstukken in het linker deck als voorbeeld.

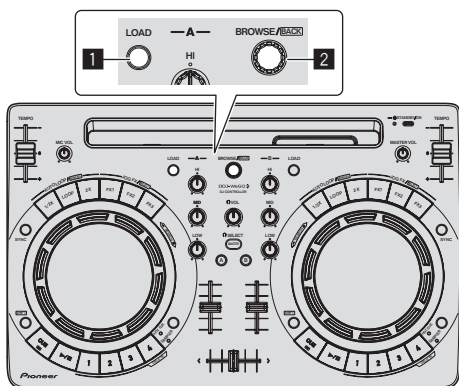

#### 1 LOAD knop

#### 2 Draaiknop

1 Druk de draaiknop in, verplaats de cursor naar de bibliotheek op het computerscherm en draai vervolgens aan de draaiknop om het muziekstuk te selecteren.

2 Druk op de [LOAD]-toets om het geselecteerde muziekstuk in het deck te laden.

## Afspelen van muziekstukken en produceren van het geluid

Hieronder volgt de procedure voor het weergeven van geluid van het linker deck als voorbeeld.

- Stel het volume van de apparatuur (eindversterker, luidsprekers met eigen stroomvoorziening enz.) die is aangesloten op de [MASTER OUT]-aansluitingen in op een geschikt niveau. Als u het volume te hoog instelt, kunnen er erg harde geluiden klinken.

## Mengpaneel-gedeelte

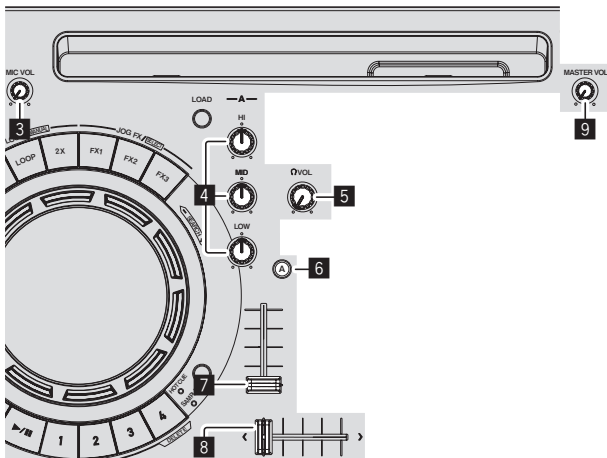

#### 3 MIC VOL-instelling

#### 4 EQ (HI, MID, LOW) instellingen

#### 5 HEADPHONES VOL instelling

#### 6 HEADPHONES SELECT A-knop

#### 7 Kanaal-fader

#### 8 Crossfader-regelaar

#### 9 MASTER VOL instelling

1 Stel de instellingen enz. in zoals u hieronder kunt zien.

Namen van instellingen enz.	Stand
EQ (HI, MID, LOW) instellingen	Midden
Kanaal-fader	Naar voren verplaatst
Crossfader-regelaar	Linker rand
MASTER VOL instelling	Helemaal tegen de klok in gedraaid

2 Druk op de knop voor afspelen/pauzeren om het muziekstuk af te spelen.

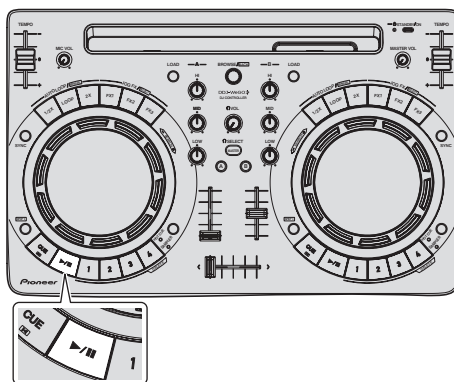

3 Beweeg de kanaalfader van u af.

4 Draai aan de [MASTER VOL]-instelling om het audioniveau van de luidsprekers in te stellen.

Stel het audioniveau dat geproduceerd wordt via de [MASTER OUT]-aansluitingen in op een geschikt niveau.

---

## Meeluisteren via een hoofdtelefoon

1 Stel de instellingen enz. in zoals u hieronder kunt zien.

Namen van instellingen enz.	Stand
HEADPHONES VOL instelling	Helemaal tegen de klok in gedraaid

2 Druk op de [HEADPHONES SELECT A] toets.

3 Draai aan de [HEADPHONES VOL] instelling.

Stel het geluidsniveau dat geproduceerd wordt via de hoofdtelefoon in op een geschikt niveau.

---

## Invoeren van het geluidssignaal van de microfoon

Het geluid van de microfoon die aangesloten is op de [MIC]-aansluiting kan worden gemengd.

1 Sluit de microfoon aan op de [MIC]-aansluiting.

2 Pas het geluidsniveau van ingangssignaal naar de [MIC]-aansluiting aan.

- Draai aan de [MIC VOL]-instelling: Het geluidsniveau van het ingangssignaal naar de [MIC]-aansluiting wordt aangepast.
- Alleen het volume van de microfoon kan worden aangepast.
- Het geluid van de microfoon wordt niet via de hoofdtelefoon weergegeven.

---

## Afsluiten van het systeem

1 Sluit VirtualDJ LE 8 af.

2 Druk op de knop [STANDBY/ON] tot het toestel overschakelt naar stand-by.

3 Koppel de USB-kabel los van uw computer.



### Opmerking

De softwarehandleiding van VirtualDJ LE 8 kunt u downloaden vanaf de Atomix productions website.

Bezoek voor details [Software Info] onder [DDJ-WeGO3] op de ondersteuningssite van Pioneer DJ hieronder.

<http://pioneerdj.com/support/>

---

---

## Upgraden

Sommige functies van VirtualDJ LE 8 zijn beperkt. Als u alle functies wilt gebruiken, moet u upgraden naar Virtual DJ Pro.

Voor details over de upgrade, zie [VirtualDJ Support Information] van [Software Info] onder [DDJ-WeGO3] op de ondersteuningssite voor Pioneer DJ hieronder.

<http://pioneerdj.com/support/>

# Aanvullende informatie

## Gebruik als bedieningspaneel voor andere DJ-software

Dit toestel geeft ook de bedieningsgegevens voor de toetsen en instellingen door in het MIDI-formaat. Door via een USB-kabel een computer met ingebouwde MIDI-geschiedte DJ-software aan te sluiten, kunt u de DJ-software bedienen via dit apparaat. Ook kunt u het geluid van muziekbestanden die u afspeelt op de computer laten weergeven via de DDJ-WeGO3.

Om dit toestel te kunnen gebruiken als bedieningspaneel voor andere DJ-software, moet u eerst de vereiste audio en MIDI-instellingen voor de DJ-software in kwestie maken.

Zie voor nadere details de handleiding van uw DJ-software.

## Over MIDI-meldingen

Zie "List of MIDI Messages" voor details omtrent de MIDI-meldingen van dit toestel.

- "List of MIDI Messages" is verkrijgbaar via **[MIDI-compatible software]** van **[Software Info]** onder **[DDJ-WeGO3]** op de ondersteuningsite voor Pioneer DJ hieronder.  
<http://pioneerdj.com/support/>

## Over handelsmerken en gedeponeerde handelsmerken

- Pioneer is een gedeponeerd handelsmerk van PIONEER CORPORATION.
- Windows is een gedeponeerd handelsmerk van Microsoft Corporation in de Verenigde Staten en andere landen.
- iPhone, iPad, iPod, iPod touch, iTunes, Finder, Mac, Macintosh en Mac OS zijn handelsmerken van Apple Inc., gedeponeerd in de V.S. en andere landen.
- iPad mini en Lightning zijn handelsmerken van Apple Inc.
- App Store is een dienstenmerk van Apple Inc.
- "Made for iPod," "Made for iPhone," en "Made for iPad" wil zeggen dat een elektronische accessoire speciaal ontwikkeld is voor verbinding met respectievelijk een iPod, iPhone of iPad, en door de maker gewaarborgd is als conform de Apple werkingsnormen. Apple is niet verantwoordelijk voor de werking van dit apparaat en voor het voldoen aan de veiligheidsnormen en wettelijke normen. Houd er rekening mee dat het gebruik van dit accessoire met iPod, iPhone of iPad invloed kan hebben op de draadloze prestatie.

Made for



iPod



iPhone



iPad

- iOS is een handelsmerk waarvan Cisco de handelsmerkrechten bezit in de VS en bepaalde andere landen.
- Intel en Intel Core zijn handelsmerken van Intel Corporation in de V.S. en/of andere landen.
- AMD Athlon is een handelsmerk van Advanced Micro Devices, Inc.
- ASIO is een handelsmerk van Steinberg Media Technologies GmbH.
- djay en vjay zijn handelsmerken van Algoriddim GmbH.
- VirtualDJ is een gedeponeerd handelsmerk van Atomix Productions.
- Serato DJ Intro, Scratch Live, ITCH en Serato DJ zijn gedeponeerde handelsmerken van Serato Audio Research Ltd., gedeponeerd in de VS en andere landen.

De hierin vermelde namen van bedrijven en hun producten zijn de handelsmerken van hun respectieve eigenaars.

Dit product wordt geleverd onder licentie voor toepassing zonder winstbejag. Dit product draagt geen licentie voor commerciële doeleinden (met winstbejag), zoals voor uitzendingen (via zendstations, satelliet, kabel of andere vormen van uitzending), voor streamen over Internet, Intranet (bedrijfsnetwerken) of andere soorten netwerken of verspreiding van elektronische informatie (online digitale muziekverspreidingsdiensten). Voor dergelijke toepassingen zult u een aanvullende licentie moeten verkrijgen. Zie voor nadere details de website <http://www.mp3licensing.com>.

## Waarschuwingen betreffende auteursrechten

Opnemen die u hebt gemaakt kunnen slechts dienen voor uw eigen luisterplezier en kunnen onder de auteursrechtwetten niet voor andere doeleinden worden gebruikt zonder toestemming van de auteursrechthouder.

- Muziek die is opgenomen vanaf CD's e.d. wordt beschermd door de auteursrechtwetten van de meeste landen en door internationale verdragen. Het valt onder de verantwoordelijkheid van de persoon die de muziek heeft opgenomen er op toe te zien dat de opnamen op legale wijze worden gebruikt.
- Bij het behandelen van muziek die door downloaden van Internet e.d. is verkregen, is het de volledige verantwoordelijkheid van de persoon die het downloaden heeft verricht er op toe te zien dat de muziek wordt gebruikt in overeenstemming met de voorwaarden van het download-contract.

— De specificaties en het uiterlijk van dit toestel en de software kunnen ter verbetering zonder kennisgeving gewijzigd worden.

© 2014 PIONEER CORPORATION. Alle rechten voorbehouden.

<DR11252-A>